



fasada płaska pionowa



drzwiczki otwierane do boku



szyba płaska



Parametry techniczne

VARM F PION 440.. 500.. 550.. 600..

		440..	500..	550..	600..
Moc nominalna	kW	8	9	10	11
Ciśnienie	Pa	12	12	12	12
Średnia wydajność	%	79	79	79	79
Średnia temperatura gazu spalinowego	°C	240	250	255	270
Średnie zużycie paliwa	kg/h	2,9	3	3,2	3,5
Zużycie powietrza do spalania	m ³ /h	24	27	30	33
Średnie stężenie CO przy 13% Q	%	0,1	0,1	0,1	0,1
Przepływ gazów spalinowych	g/s	8,4	8,4	8,8	9,5
Waga	kg	165	190	230	255
Dystrybucja gorącego powietrza (min. przekrój poprzeczny wejścia)	cm ²	250	275	300	350
Dystrybucja gorącego powietrza (min. przekrój poprzeczny wyjścia)	cm ²	400	450	500	550
Średnica przewodu dymowego; minimalna wys. kominy=5m	ø cm	180	180	180	200

Opcje dodatkowe

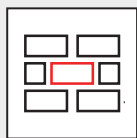

wyłożenie: szamot barwiony w masie (biały lub brązowy)

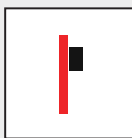

czarna klamka



czarna listwa

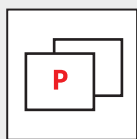

szyba podwójna



szyba nowoczesna podwójna z czarnym lub białym nadrukiem



szyba nowoczesna podwójna z czarnym lub białym nadrukiem

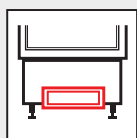

zewnątrzny popielnik

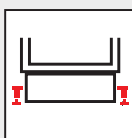

obniżone palenisko



płaszcz DGP

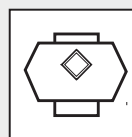

wymiennik ciepła w formie nadstawki

Wyposażenie standardowe



szyba pojedyncza



system zimnej rączki



system czystej szyby



rama drzwi od wewnątrz wykończona stalą nierdzewną

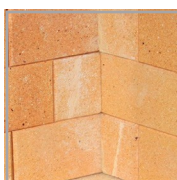

wyłożenie cegła szamotowa



żeliwny ruszt

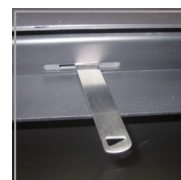

regulacja dopływu powietrza



wymiennik TURBO



regulowane nóżki



deflektor z wermikulitu



dodatkowe radiatory grzewcze oraz uchwyt do transportu



podłączenie powietrza z zewnątrz - Ø 125 mm

Wymiary techniczne

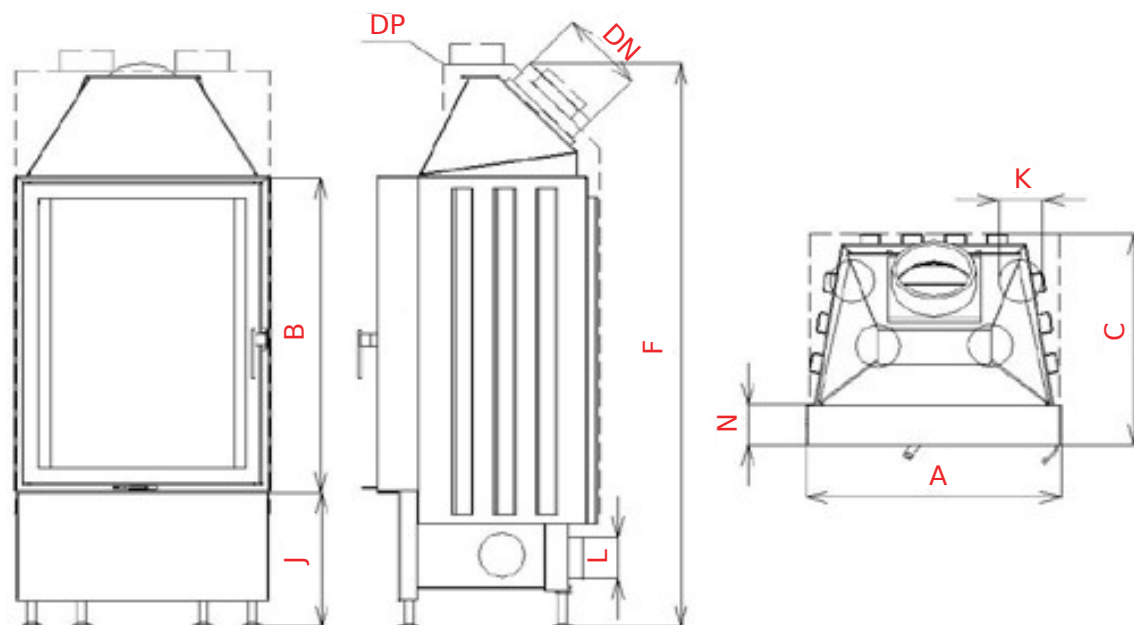

A	B	C	DN	F	J	K	L	N
[mm]	[mm]	[mm]	∅ [mm]	[mm]	[mm]	∅ [mm]	∅ [mm]	[mm]
440	560	465	180	1150	325 + /160/	4x125	80	50
	660			1250				
500	660	465	180	1250	325 + /160/	4x125	80	50
	780	505		1370				
550	660	465	180	1250	325 + /160/	4x125	100	50
	780	505		1370				
600	780	505	200	1370	325 + /160/	4x125	100	50
	900			1490				

Sposób publikacji karty: karta drukowana przez STEINBERG Sp. z o.o.
Opracowanie niniejszej karty: STEINBERG Sp. z o.o.